

Компания CMS входит в состав SCM Group, мирового технологического лидера по переработке широкого спектра материалов: дерева, пластика, стекла, камня, металла и композитов. Компании группы, работающие по всему миру, являются надежными партнерами ведущих отраслей обрабатывающей промышленности в различных секторах рынка, в том числе мебельной, строительной, автомобильной, аэрокосмической, судостроительной. SCM Group координирует, поддерживает и развивает систему промышленного превосходства в 3 крупных специализированных производственных центрах, в которых работает более 4000 работников. SCM Group: самые передовые навыки и ноу-хау в области промышленного оборудования и комплектующих.

Компания CMS производит машины и системы для обработки композиционных материалов, углеродного волокна, алюминия, легких сплавов, пластика, стекла, камня и металла. Она была основана в 1969 году по инициативе Пьетро Асети с целью предложить индивидуализированные и передовые решения, основанные на глубоком знании производственных нужд своих заказчиков. Значительные технологические инновации, полученные в результате крупных инвестиций в исследования и разработки, а также приобретение высокотехнологичных компаний позволили обеспечить постоянный рост в различных сферах деятельности компании.



CMS Stone Technology разрабатывает самые современные решения в области обработки мрамора, натурального и композитного камня. Компания **CMS Stone Technology**, благодаря идее своего основателя Пьетро Асети, стала в 80-х годах прошлого века первым производителем камнеобрабатывающего центра, который выпускался под брендом **Brembana Macchine**. **CMS Stone Technology** всегда была надежным технологическим партнером в разработке уникальных решений для любых нужд в области строительства, архитектуры, внутренней и внешней отделки зданий и везде, где требуется использование изделий из камня и мрамора.

waterjet

ПРИМЕНЕНИЯ	4-5
ГИДРОСТРУЙНЫЕ МАШИНЫ ДЛЯ ОБРАБОТКИ МРАМОРА	6-7
BREMBANA EASYLINE - BREMBANA MILESTONE S - BREMBANA PROLINE - BREMBANA AQUATEC ТЕХНОЛОГИЧЕСКИЕ ПРЕИМУЩЕСТВА	8-15
КОНФИГУРАЦИЯ СТАНКОВ ГИДРОРЕЗКИ СТАНДАРТ / ДОПОЛНИТЕЛЬНО	16-23
УСИЛИТЕЛИ ДАВЛЕНИЯ	24-29
ПРОГРАММНОЕ ОБЕСПЕЧЕНИЕ EASYJET DDX	30-31
РАЗМЕРЫ И ТЕХНИЧЕСКИЕ ХАРАКТЕРИСТИКИ	32-37
CMS CONNECT / ACTIVE	38-39
ГРУППА	40-41
МОДЕЛЬНЫЙ РЯД	42-43





столешницы для ваннх комнат и кухонь | вентилируемые фасады | инкрустации и мозаика | напольное покрытие



напольное покрытие | камины | городская мебель | пороги, лестницы и подоконники

Unparalleled.

New.

Innovative.

Quality.

Ultra.

Effective solutions.

The **UNIQUE** waterjet cutting machines.

Системы для гидроструйной резки

ГИДРОСТРУЙНЫЕ МАШИНЫ ДЛЯ ОБРАБОТКИ МРАМОРА

BREMBANA EASYLINE: решение с наиболее гибким рукавом дающее отличный доступ для гидроабразивной обработки



BREMBANA PROLINE: самое технологичное моноблочное решение, гарантирующее точность и повторяемость на вершине отрасли



BREMBANA MILESTONE S: моноблочное решение, стартовое для мастерской мраморщика



BREMBANA AQUATEC: самое надежное модульное порталное решение на рынке для маятниковой обработки



BREMBANA EASYLINE

ТЕХНОЛОГИЧЕСКИЕ ПРЕИМУЩЕСТВА

3 И 5 ОСЕВАЯ СИСТЕМА ВОДОСТРУЙНОЙ РЕЗКИ

Brembana easyline, режущая установка, работающая чистой струей воды или с гидроабразивной головкой, с 3 или 5 осями, это модульная высокопроизводительная, универсальная система, способная удовлетворить производственные потребности различных областей применения.

- Консольная конструкция с независимой ванной обеспечивает легкий доступ к рабочей поверхности упрощая операции загрузки и выгрузки обрабатываемых деталей.
- Перемещение осей X-Y-Z осуществляется с помощью шестерни на закаленных и шлифованных зубчатых рейках.
- Термосваренные сильфоны гарантируют идеальную защиту зубчатых реек и направляющих скольжения от пыли и рабочей воды.
- Столярные конструкции подвергаются антикоррозионной пескоструйной обработке с керамической покраской, что обеспечивает более длительный срок службы против коррозии.
- Ванна, предусмотренная для вычерпывающей системы удаления израсходованного абразива.



ОСНОВНЫЕ ПРЕИМУЩЕСТВА ДЛЯ ПОКУПАТЕЛЯ

- + Удобная эксплуатация: Конструкция открытой рамы с независимым поддоном облегчает операции погрузки и выгрузки с трех сторон.
- + Удобное техобслуживание: Монолитный поддон с антикоррозийным керамическим покрытием совместим с драгирующей системой Evo4 для удаления отработанного абразива, на 91% уменьшающей расходы на техобслуживание.
- + Герметичность: Термосваренные сильфоны защищают линейные направляющие и зубчатые рейки от пыли и влаги во время выполнения работ, гарантируя длительный срок службы, не сказываясь при этом на качестве резки.
- + Универсальность струи воды для обработки широкого спектра материалов с помощью специальных решений, направленных на повышение производительности до 55%, таких как маятниковый цикл с одним или двумя поддонами или конфигурация с несколькими головками.



Консоль на передвижной тележке с 21,5-дюймовым сенсорным экраном.



Фотоэлектрические барьеры: защита рабочей зоны при помощи устройств с фотоэлементами.



Выносной пульт для управления до 6 осями, которая позволяет работать вблизи стола резки и устанавливать несколько исходных точек.

BREMBANA MILESTONE S

ТЕХНОЛОГИЧЕСКИЕ ПРЕИМУЩЕСТВА

3 И 5 ОСЕВАЯ СИСТЕМА ВОДОСТРУЙНОЙ РЕЗКИ

Brembana milestone s - это установка, работающая чистой струей воды или с гидроабразивной головкой, способная гарантировать чрезвычайно точные разрезы, в том числе 3D. Усовершенствованная, универсальная и высокопроизводительная система, способная удовлетворить производственные потребности различных областей применения.

- Мостовая конструкция с неподвижным столом, подвижной поперечной балкой и высокими направляющими дает станку компактность и быстроту движений
- Все движения выполняются через закаленные и шлифованные зубчатые рейки, приводимые в движение бесщеточными двигателями
- Система "Powder-Free" (свободный от пыли), состоящая из непроницаемых лабиринтных кожухов, обеспечивает идеальную защиту от воды и пыли при обработке на зубчатых рейках и направляющих скольжения



ОСНОВНЫЕ ПРЕИМУЩЕСТВА ДЛЯ ПОКУПАТЕЛЯ

- + Непревзойденная производительность резки: монолитная конструкция с электрическим порталным мостом представляет собой жесткое и прочное решение, способное гарантировать скорость 40 м/мин и ускорение 2 м/с² на уровне лучших рыночных стандартов.
- + Самое компактное решение на рынке с бесступенчатым вращением, гарантирующее сокращение цикла резки на 33 % за счет устранения необходимости восстановления оборотов оси С для выравнивания кабелей и труб.
- + Система окрашенных металлических панелей, расположенных лабиринтным образом, защищает линейные направляющие и зубчатые рейки от воздействия пыли и водяных отражений во время обработки.



Новый ход оси Z до 350 мм по 3 осям и до 200 мм по 5 осям.



Аппаратное и программное обеспечение для управления системой гидроабразивной резки разработано таким образом, чтобы предложить простой и интуитивно понятный интерфейс для оператора и обеспечить полное управление всеми функциями системы, включая управление конусом (JDC) для 5-осевых станков.

BREMBANA PROLINE

ТЕХНОЛОГИЧЕСКИЕ ПРЕИМУЩЕСТВА

СИСТЕМА ГИДРОАБРАЗИВНОЙ РЕЗКИ

Настоящий обрабатывающий центр, разработанный с учетом конкретных решений для технологии гидроабразивной резки, обеспечивающий превосходные технологические характеристики. Теспусит Proline характеризуется основанием из нержавеющей стали, с предусмотренной черпальной системой для удаления отработанного абразива и с поворотной осью для обработки труб. Эта новоразработанная конструкция позволяет интегрировать на борту станка движитель абразива и усилитель давления, обычно устанавливаемые на полу, давая большое преимущество уменьшения габаритных размеров.

Мостовая конструкция способна гарантировать максимальную надежность на протяжении многих лет благодаря закаленным и отшлифованным винтовым зубчатым рейкам и косозубым шестерням в сочетании с редукторами с люфтом менее 1 угловой минуты. Зубчатые рейки и скользящие направляющие осей защищены революционной системой "Powder-Free" от CMS, состоящей из инженерного шедевра непроницаемых лабиринтов кожуха, гарантирующих идеальную защиту от воды и пыли.

- **более универсальный:** бесчисленное множество стандартных подготовок для адаптации к новым производственным требованиям
- **быстрее:** ЧПУ и цифровые приводы для ускорения программирования станка и его принадлежностей
- **более компактный:** все аксессуары встроены в конструкцию основания для быстрой и легкой установки
- **проще:** меньше времени на установку и повторный ввод в эксплуатацию



ОСНОВНЫЕ ПРЕИМУЩЕСТВА ДЛЯ ПОКУПАТЕЛЯ

- + -35% занимаемой площади благодаря встроенным в основание сервоуправлениям, таким как движитель абразива и электрический актуатор высокого давления.
- + Система со стандартной подготовкой для размещения таких опционных устройств, как черпальная система для удаления отработанного абразива и регулировка уровня воды с целью адаптации системы к растущим производственным потребностям заказчика.
- + + 0,035 мм точности позиционирования и +/- 0,025 мм повторяемости для обеспечения качества и точности резки

ЗУБЧАТЫЕ РЕЙКИ И ВИНТОВЫЕ ШЕСТЕРНИ
Оси X и Y оснащены закаленными и отшлифованными зубчатыми рейками и косозубыми шестернями для обеспечения высоких динамических характеристик при сохранении высоких стандартов точности и повторяемости позиционирования, также благодаря уменьшению обратного люфта.



Передняя и задняя дверца с пневматическим движением для лучшей защиты зоны резания и сдерживание отражений воды и абразива.



21,5-дюймовый промышленный панельный ПК на борту машины с сенсорным дисплеем и интерфейсом ЧМИ CMS активна.

BREMBANA AQUATEC

ТЕХНОЛОГИЧЕСКИЕ ПРЕИМУЩЕСТВА

3 И 5 ОСЕВАЯ СИСТЕМА ГИДРОАБРАЗИВНОЙ ВОДОСТРУЙНОЙ РЕЗКИ

Brembana aquatec - это водоструйная установка с гидроабразивной головкой, усовершенствованная, высокоэффективная, универсальная, способная удовлетворить самые разнообразные производственные потребности в различных областях применения, обеспечивая чрезвычайно точныерезы.

Несущая конструкция на подвижном мосту на отдельных стальных стойках большой толщины опирается на, прикрепленные к полу рельсы, обеспечивая максимальную жесткость конструкции. Это решение гарантирует лучшую отделку даже в самых сложных и трудоемких процессах.

- Перемещение, в том числе режущей головки, происходит на закаленных и шлифованных зубчатых рейках, приводимых в движение бесщеточными двигателями
- Система стальных кожухов и сильфонов из тефлонового полиуретана гарантируют защиту движущихся частей от воды и пыли, возникающей при обработке
- Благодаря своей конструкции, оставляющей свободными или 2 или 4 стороны рабочей поверхности, облегчается загрузка / выгрузка плит и контроль обрабатываемого материала, а также дает возможность установить специальные приспособления для перемещения деталей

ОСНОВНЫЕ ПРЕИМУЩЕСТВА ДЛЯ ПОКУПАТЕЛЯ

- + Непревзойденные рабочие характеристики: Монолитная конструкция с электроприводным порталным мостом предлагает надежное решение, способное гарантировать показатели скорости 54 м/мин. и ускорения 2 м/с² на высшем уровне рыночных стандартов.
- + Безграничные возможности: Наиболее компактное из присутствующих на рынке решение с бесконечным вращением, которое гарантирует сокращение цикла резки нестинг на 33%, устраняя необходимость компенсации оборотов оси С для приведения в нужное положение кабелей и шлангов.
- + Удобная эксплуатация: Конструкция с широкой поперечной балкой и модульными опорами, все это позволяет использовать конфигурации с достаточным пространством вокруг поддона для облегчения операций погрузки и выгрузки.
- + Высокая гибкость для оптимизации производительности: Модульная конструкция опор и поддона предлагает высокую гибкость для самых требовательных заказчиков, которые ищут решения для широкоформатной резки в напряженном режиме работы.



Консоль на передвижной тележке с 21,5-дюймовым сенсорным экраном.



Выносной пульт для управления до 6 осями, которая позволяет работать вблизи стола резки и устанавливать несколько исходных точек.



Максимальная гибкость конфигурации благодаря модульной структуре.

КОНФИГУРАЦИЯ СТАНКОВ ГИДРОРЕЗКИ

СТАНДАРТ

РАБОЧИЕ СТОЛЫ

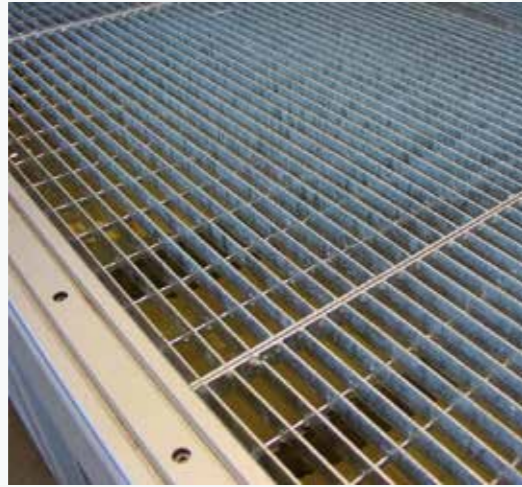

Стандартная решетка



Противоотражательный стол с пластинами из листового металла, расположенными на расстоянии 35 или 70 мм (опционально).



3-ОСЕВАЯ ГОЛОВКА

Режущая головка была разработана с целью получения высоких рабочих показателей при резке. Компоненты режущей головки, такие как отверстие, изнашивающиеся предохранительные вставка и фокусер, идеально выровнены и самоцентрируются, что обеспечивает быструю замену. Можно заменить конечную часть головки на часть для резки чистой струей воды или гидроабразивом и получить максимальные рабочие показатели в обоих присенениях.



Электронный бункер для автоматического контроля расхода абразива. Если по какой-либо причине поток абразива прерывается, система автоматически останавливается, чтобы не допустить повреждения режущей головки или порчи материала. Кроме того, вакуумный датчик, подключенный к смесительной камере, постоянно отслеживает изменения подачи абразива в струю воды, предоставляя в режиме реального времени информацию о степени износа режущей головки.

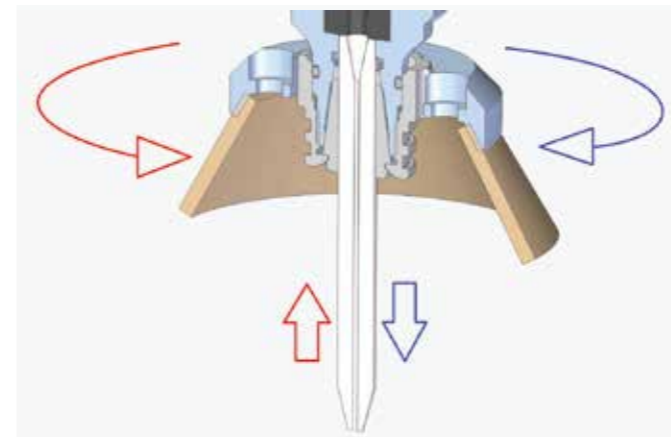

САМОЦЕНТРИРОВАНИЕ ФОКУСЕРА

Благодаря опыту CMS в области электрошпинделей, фокусер не требует юстировки при каждой замене, поскольку удерживается высокоточными самоцентрирующим лепестковым зажимом. Замена фокусера производится вручную без инструментов за несколько секунд и не вызывает перерывов в производстве.



СМАЗКА

Управляемая ЧПУ автоматическая смазка главных осей X, Y и Z, с принудительным впрыском, через заранее установленные интервалы, без ручного вмешательства и без остановок станка. Наличие датчиков позволяет контролировать давление и подавать сигнал о минимальном уровне в баке.

КОНФИГУРАЦИЯ СТАНКОВ ГИДРОРЕЗКИ

ОПЦИЯ

JD5AX



Особенности машины JD5ax открывают новые возможности резки, максимально увеличивая эксплуатационную гибкость 5-осевых систем CMS Waterjet и обеспечивая высочайшие стандарты точности и качества деталей, изготовленных с помощью гидроабразивной струи воды. Инновационная 5-осевая головка JD5ax позволяет достигать меньших значений конусности, обеспечивая высокие стандарты качества обработки и точности размеров. JD5ax состоит из бесконечной вращающейся вращающейся (С), абсолютной новинки в линейке Waterjet CMS, и наклонной оси (В) до +/- 62°, полностью разработанной и изготовленной инженерами компании CMS.

ХАРАКТЕРИСТИКИ

- Компактный дизайн
- Наклонный рез от 0° до 62°
- Автоматическая компенсация конусности (JDC)
- Запатентованное притягивание абразива
- Новый зонд со встроенной защитой от столкновений
- Шарнир высокого давления с бесконечным вращением
- Совместимость с отверстиями последнего поколения
- Уменьшение усталостных компонентов
- Мониторинг износа режущих компонентов
- Серводвигатели с прямым приводом

ПРЕИМУЩЕСТВА

- Бесконечное вращение для нестинг - раскроя без точек захвата
- Высокая точность позиционирования
- Высокая механическая прочность
- Повышенная скорость резания и ускорение, больше, чем в предыдущем поколении
- Автоматическая компенсация конусности до 60°
- Поддержка для 3D-резки
- Упрощенное обслуживание



ЧЕРПАЛЬНАЯ СИСТЕМА

Черпальная система "no maintenance" (без обслуживания) для автоматического удаления отработанного абразива. Система вывода абразива в резервуар защищена как корзинами для сбора отходов обработки, так и металлической решеткой. Резервуар всегда готов к установке в более позднее время всего черпального узла.



ПЕРЕКРЕСТНОБНАРУЖЕНИЕ НАЧАЛЬНОЙ ТОЧКИ РЕЗКИ

ПЕРЕКРЕСТНЫЙ ЛАЗЕР Перекрестный лазерный указатель для упрощения установки одной или нескольких исходных точек начала обработки на листе, расположенном на столе резки. БИЙ ЛАЗЕР

КОНФИГУРАЦИЯ СТАНКОВ ГИДРОРЕЗКИ

ОПЦИЯ



СИСТЕМА ПРОМЫВКИ

Система промывки рабочей зоны для снижения вероятности появления царапин на поверхности изделия, а также позволяет датчику правильно определять толщину материала.



УРОВЕНЬ ВОДЫ

Внутри основания находится автоматическая система регулировки уровня воды. С помощью сжатого воздуха можно увеличить уровень воды в резервуаре до 50 мм, чтобы обеспечить резку материала, загруженного на режущую поверхность, под водой, гарантируя снижение шума и отражений воды в рабочем помещении.

Датчик, установленный внутри основания, позволяет точно определять уровень воды над поверхностью изделия без вмешательства оператора.



ДВИЖИТЕЛЬ 330 КГ

Двигатель для подачи абразива, оснащенный двумя двухступенчатыми баками по 330 кг. Конструкция, прикрепленная к основанию, устраняет проблемы позиционирования и установки, обеспечивая фиксированную длину шланга подачи абразива с целью обеспечения постоянной транспортировки, без потерь нагрузки. Двухступенчатая конфигурация позволяет наполнять основной бак во время работы машины.



АВТОМАТИЧЕСКИИ НАМАТЫВАТЕЛЬ ШЛАНГА

Набор для распыления воздуха и воды, полезный для очистки разрезанного материала в конце цикла.

КОНФИГУРАЦИЯ СТАНКОВ ГИДРОРЕЗКИ

ОПЦИЯ

ДОСТУП К СТОЛУ ЗАГРУЗКИ

Возможность поворота резервуара на 90° за счет удлинения модулей желобов основания по оси Y, чтобы увеличить пространство для доступа вокруг рабочего стола и облегчить загрузку и выгрузку обрабатываемого материала. В качестве альтернативы можно сконфигурировать машину с поперечиной до 6 метров полезной резки, гарантируя большую площадь загрузки и переднюю -разгрузки, упрощая погрузку-разгрузку материала вилочными погрузчиками или мостовыми кранами.



АВТОМАТИЧЕСКОЕ ОПРЕДЕЛЕНИЕ ТСР

Автоматическая лазерная система обнаружения выравнивания режущей головки относительно центра вращения оси С и оси В с целью:

- компенсировать смещение режущей головки в случае сильного столкновения
- точно рассчитать положение фокусера по осям XY перед выполнением обработки с особыми требованиями жестких допусков. Устройство размещено на лотке, скрытом в основании и автоматически извлекаемом на направляющей с шариковым башмаком, что обеспечивает надежные и точные измерения.

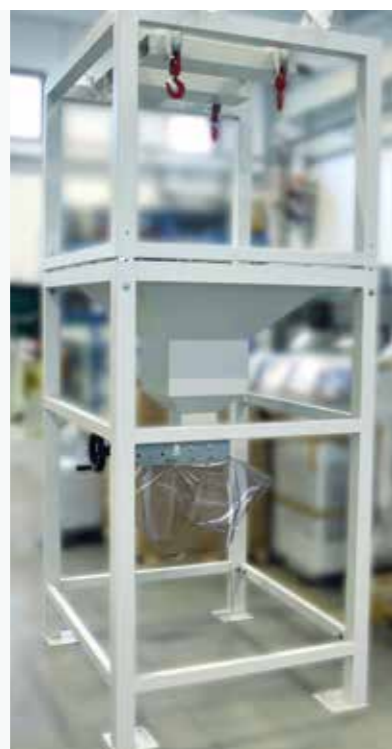

Двигатель абразива емкостью 330 кг для подачи абразива, оснащенный двумя баками: один емкостью 330 кг и другой, напорный, для подачи режущей головки (электронный дозатор). Также доступна двухступенчатая версия на 2000 кг, которая позволяет выполнять длительные работы без перерывов из-за отсутствия абразива с последующим повреждением материала.



Кондиционеры электрощафа стола резки для температуры окружающей среды от 35°C до 40°C. (опционально)

УСИЛИТЕЛИ ДАВЛЕНИЯ

BREMBANA JETPOWER EVO

Гидравлический усилитель с высочайшим уровнем надежности и прочности благодаря параллельной конфигурации цилиндров



BREMBANA GREENJET EVO

Инновационный электрический насос с низким энергопотреблением и низкими затратами на техническое обслуживание для максимальной производительности в любых условиях работы

BREMBANA JETPOWER EVO

УСИЛИТЕЛЬ ВЫСОКОГО ДАВЛЕНИЯ

УСИЛИТЕЛЬ ДАВЛЕНИЯ ПРОИЗВОДСТВА CMS

Компания CMS создала новую концепцию усилителей сверхвысокого давления, обогащенную технологическим содержанием, чтобы удовлетворить потребности самых требовательных пользователей. Оригинальная технологическая концепция предусматривает оснащение усилителей несколькими мультипликаторами давления: независимыми, параллельными и электронно-синхронизированными. Это инновационное решение позволяет всегда получить постоянное давление, избегая падений, типичных для традиционных усилителей с противоположными цилиндрами.

ОСНОВНЫЕ ПРЕИМУЩЕСТВА ДЛЯ ПОКУПАТЕЛЯ

- + Усилитель, оснащенный 3-мя независимыми и электронно-синхронизированными параллельными цилиндрами, для обеспечения постоянного выходного сигнала давления, без необходимости использования аккумулятора давления.
- + Технология с 3 независимыми насосными элементами позволяет исключить из рабочего цикла цилиндр, требующий обслуживания, избегая неожиданных остановок машины.
- + Архитектура с параллельными цилиндрами позволяет сократить количество циклов откачивания, что приводит к меньшему износу компонентов высокого давления и снижению на 25% затрат на техобслуживание.
- + Снижение расхода и эксплуатационных расходов: расход воды до 5 л/мин для удовлетворения широкого спектра задач резки, регулируя расход масла, благодаря независимому насосу с регулируемым расходом гидравлического контура.

fig. 1 Традиционный усилитель с противоположными цилиндрами

fig. 2 Усилитель давления с параллельными цилиндрами CMS

Давление

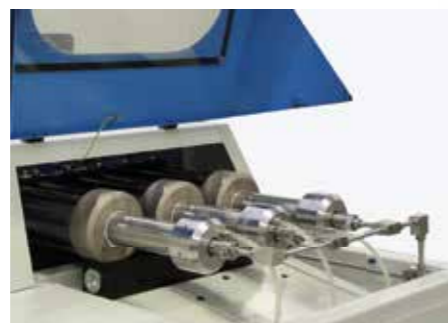
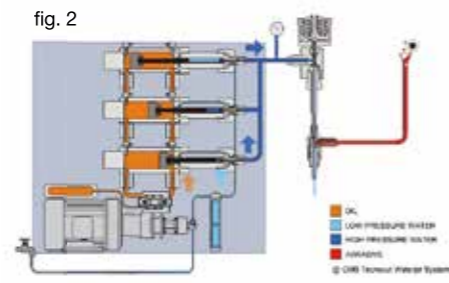
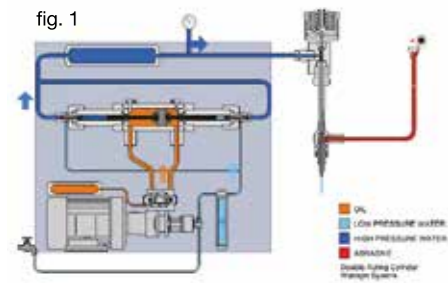
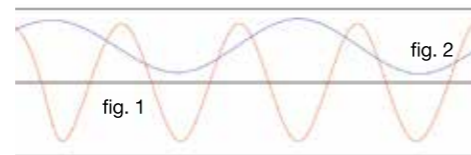

BREMBANA GREENJET EVO

ТЕХНОЛОГИЧЕСКИЕ ПРЕИМУЩЕСТВА

САМЫЙ ВЫСОКИЙ УРОВЕНЬ ЭФФЕКТИВНОСТИ С МАКСИМАЛЬНОЙ ЭКОНОМИЕЙ

Теспосcut Greenjet Evo — революционный высокоэффективный электрический насос; благодаря высокоэффективному серводвигателю с крутящим моментом сигнал давления чрезвычайно высок за счет исключения гидравлического блока и уменьшения его компонентов на 80% по сравнению с более традиционным гидравлическим усилителем. Теспосcut Greenjet Evo изготовлен с использованием актуатора с электрическим приводом и двух расположенных друг напротив друга цилиндров очень высокого давления. Техническое решение с электрическим приводом обеспечивает чрезвычайно постоянный сигнал давления, мониторинг цикла повышения давления и эффективность работы, которая как минимум на 30% выше, чем в гидравлических усилителях.

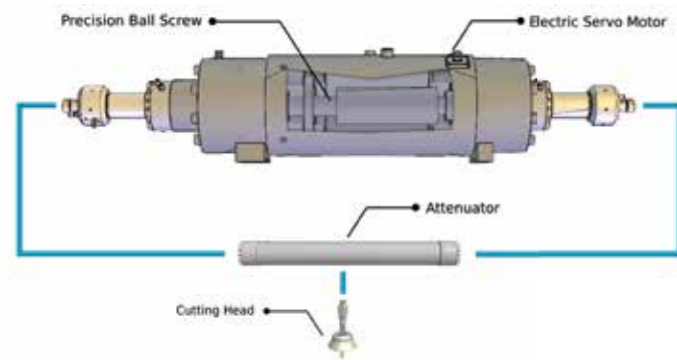

Электрический усилитель давления двойного действия, выполненный из материала высокопрочного механически и антикоррозионного.



ОСНОВНЫЕ ПРЕИМУЩЕСТВА ДЛЯ ПОКУПАТЕЛЯ

- + Электрический насос, приводимый в действие бесщеточным серводвигателем с червячной передачей, способный генерировать постоянный сигнал давления с эффективностью на 35 % выше по сравнению с традиционными гидроусилителями.
- + Сниженное воздействие на окружающую среду: электрический привод для создания высокого давления позволяет устранить гидравлические и масляные части, исключая необходимость утилизации отработанного масла (обычно 200 литров) каждые 2000 часов.
- + На 81 % меньше механических и гидравлических компонентов и уменьшение на 73 % циклов перекачки по сравнению с насосом с прямым приводом, с преимуществом снижения затрат на техническое обслуживание и времени простоя.
- + Благодаря тому, что мощность выдается двигателя только при необходимости и сведения ее к нулю в фазе закрытия режущей головки можно снизить потребление электроэнергии до 33% по сравнению с традиционным мультипликатором».



ПАНЕЛЬ УПРАВЛЕНИЯ

Рядом с отсеком электрических приводов давления находится сенсорная панель размером 4,3 дюйма для автономного управления рабочими параметрами во время обслуживания и диагностики компонентов гидравлики и высокого давления.



ТЕПЛООБМЕННИК

Воздушно-масляный теплообменник для рабочих помещений с температурой до 30°C. Решение позволяет снизить расход воды, характерный для систем водяного/масляного охлаждения, при сохранении низких уровней шума во время работы.



СЕРВОДВИГАТЕЛЬ

Высокое давление создается за счет движения шариковинтовой передачи, приводимой в движение маточной гайкой, насаженной непосредственно на моментном двигателе с прямым приводом, управляемом инвертором, что обеспечивает более низкое потребление и большую эффективность.

EASYJET DDX

ПРОГРАММНОЕ ОБЕСПЕЧЕНИЕ

Easyjet - это полный пакет CAD/CAM для управления на 360° всеми аспектами 3- или 5-осевой гидроабразивной обработки, который исключает затраты на приобретение, обслуживание и обучение дополнительных программных продуктов сторонних производителей.

СРЕДИ ОБЩИХ ФУНКЦИЙ МОЖЕМ ПЕРЕЧИСЛИТЬ:

- Графическое управление инструментами масштабирования и сдвига.
- 3D и фотореалистичный рендеринг проекта.
- Функции для измерения профилей и анализа отдельных объектов
- Функции для отмены и повторения последних действий
- Возможность настройки базы данных параметров в сети для совместного использования с несколькими станциями программного обеспечения.
- Автоматическое управление электронной почтой запросов о технической поддержке
- Модуль Python и Sci включен для настройки программного обеспечения и взаимодействия с другими системами.

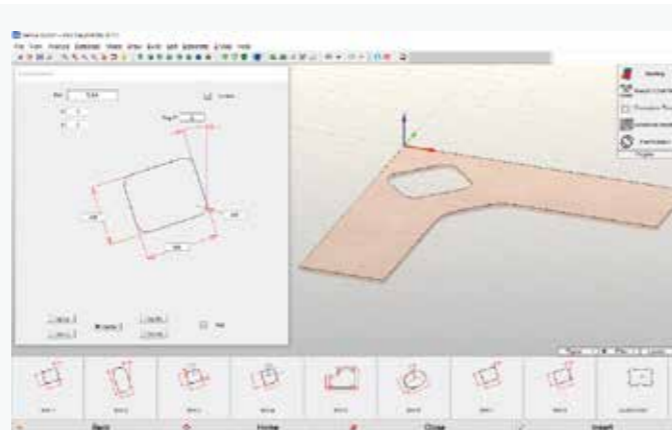

СРЕДИ ФУНКЦИЙ САПР:

- Свободное рисование геометрических объектов, таких как дуги, линии, полилинии, прямоугольники, квадраты, эллипсы, окружности, правильные многоугольники, радиусы, фаски, нербы и т. д.
- Отрисовка сложных поверхностей (loft, swept, polymesh, gordon) и рисование поверхностей из сетки кривых.
- Импорт PNT
- Определение поверхности с помощью рядов точек, обработанных лазерным сканированием.
- Интерактивная модификация даже сложных поверхностей для вставки скосов, обрезков, включения наклонных граней и т. д.
- Определение планов строительства
- Присвоение разных цветов с каждой траектории инструмента
- Редактирование и обработка проектов (усечение, расширение, разделение, объединение, интерполяция, копирование, перемещение, зеркальное отображение, поворот, отмена и т. д.)
- Импорт файлов DXF, ISO, IGES, STEP, PARASOLID, 3DM и STL
- Разметка размеров

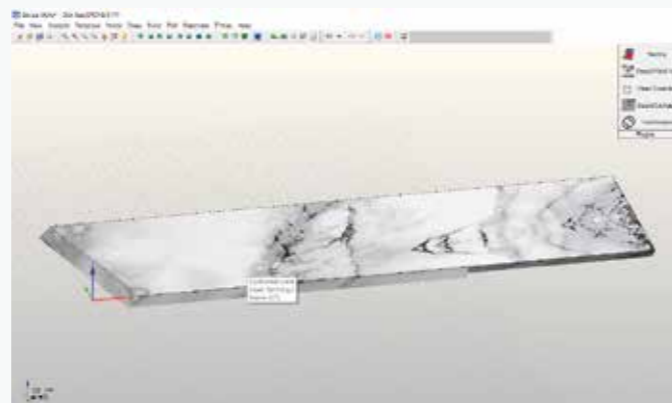

СРЕДИ ФУНКЦИЙ АСУП:

- Автоматическое генерирование траекторий резки с помощью головки WaterJet.
- Автоматическое генерирование траекторий входа и выхода, включая сверление с интерактивной графической модификацией (опционально)
- Автоматическое управление непрерывными циклами нащупывания в начале профиля или для единичного определения толщины листа.
- Управление 5 + 1 интерполированными осями
- Оценка сроков и стоимости проекта.
- Генерирование программы ISO, оптимизированной для ЧПУ
- Единое управление резанием с различными алгоритмами оптимизации траектории инструмента
- Полуавтоматическая технология пространственной резки .
- Автоматическая и/или индивидуальная оптимизация последовательности обработки для сокращения времени цикла
- Автоматическое и/или ручное управление микрощавами и мостами.
- Модуль Cam-Auto для автоматического и интеллектуального создания технологии обработки

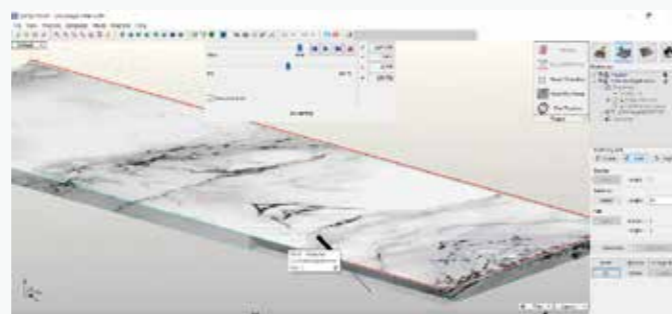

Кроме того, программное обеспечение Easyjet оснащено мощными и быстрыми алгоритмами кратного нестинг-раскроя в рабочей зоне, даже различных объектов, с возможностью графического изменения расположения объектов и определения пользовательских исходных точек.

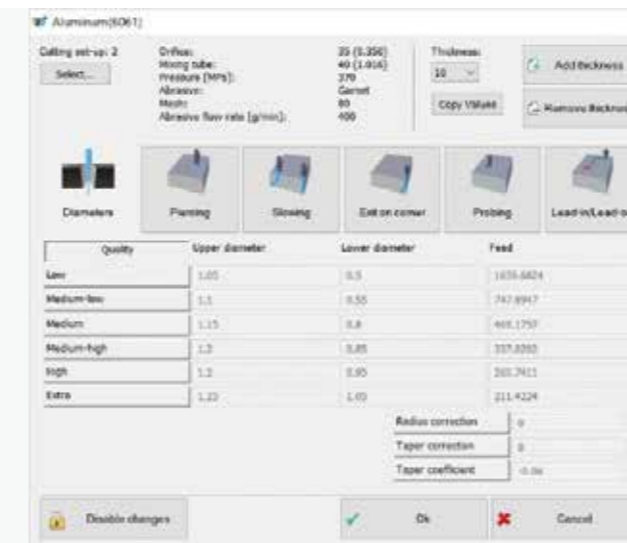
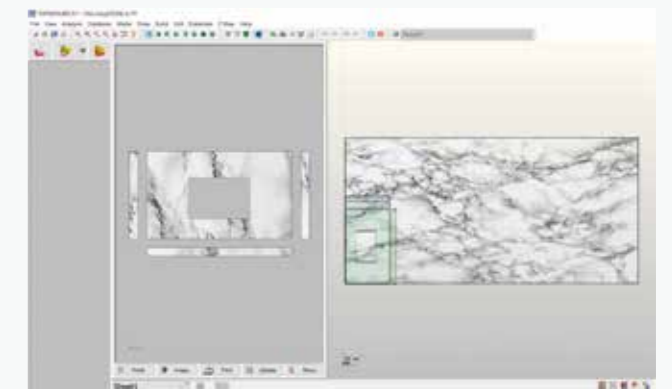

В пакет входит подключаемый модуль JDE для управления технологиями резки, хранящимися в полной базе данных материалов. Программа станка создается автоматически в зависимости от выбора желаемого качества резки из 5 возможных (Q1, Q2, Q3, Q4 и Q5), которые определяют установку скорости подачи и ускорения во внутренних / внешних углах. Затем программу ISO можно передать на станок через локальную сеть или через USB-накопитель.

Благодаря трехмерному моделированию процесса обработки можно заранее проверить правильность настройки параметров обработки с помощью трехмерной графической модели ЧПУ, которая воспроизводит стол, оси перемещения, инструмент и расположенные на столе детали.

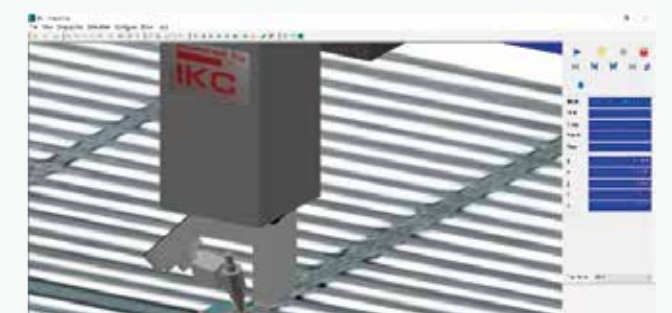

BREMBANA EASYLINE

РАЗМЕРЫ И ТЕХНИЧЕСКИЕ ХАРАКТЕРИСТИКИ

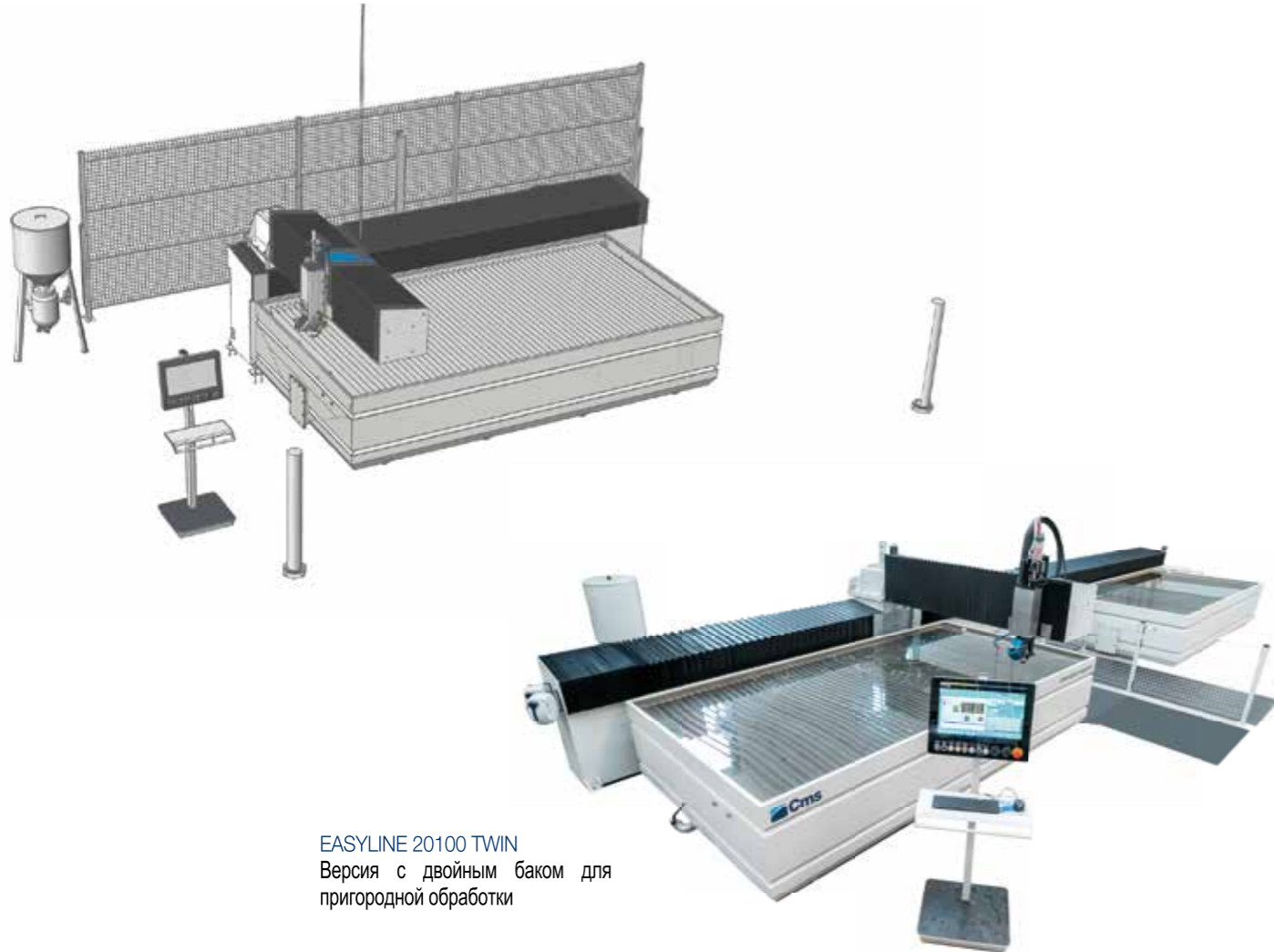

EASYLINE 20100 TWIN
Версия с двойным баком для пригородной обработки

BREMBANA EASYLINE: ТЕХНИЧЕСКИЕ ДАННЫЕ			
МОДЕЛЬ	2040	2060	20100 TWIN
ОСЬ X	4000 мм	6000 мм	11250 мм
ОСЬ Y	2000 мм	2000 мм	2005 мм
ОСЬ Z	220 мм (150 мм с 5-осевой головкой)	220 мм (150 мм с 5-осевой головкой)	150 мм с 5-осевой головкой
ОСЬ В	+/- 60°	+/- 60°	+/- 63°
ОСЬ С	-	-	бесконечный
РАЗМЕРЫ ПОДДОНА	4210 x 2225 мм	6210 x 2225 мм	2 x 6210 x 2225 мм
РАЗМЕРЫ СО СВЕТОВЫМИ ОГРАЖДЕНИЯМИ	5680 x 7208 мм	5680 x 9242 мм	15200x5400 мм

BREMBANA MILESTONE S

РАЗМЕРЫ И ТЕХНИЧЕСКИЕ ХАРАКТЕРИСТИКИ

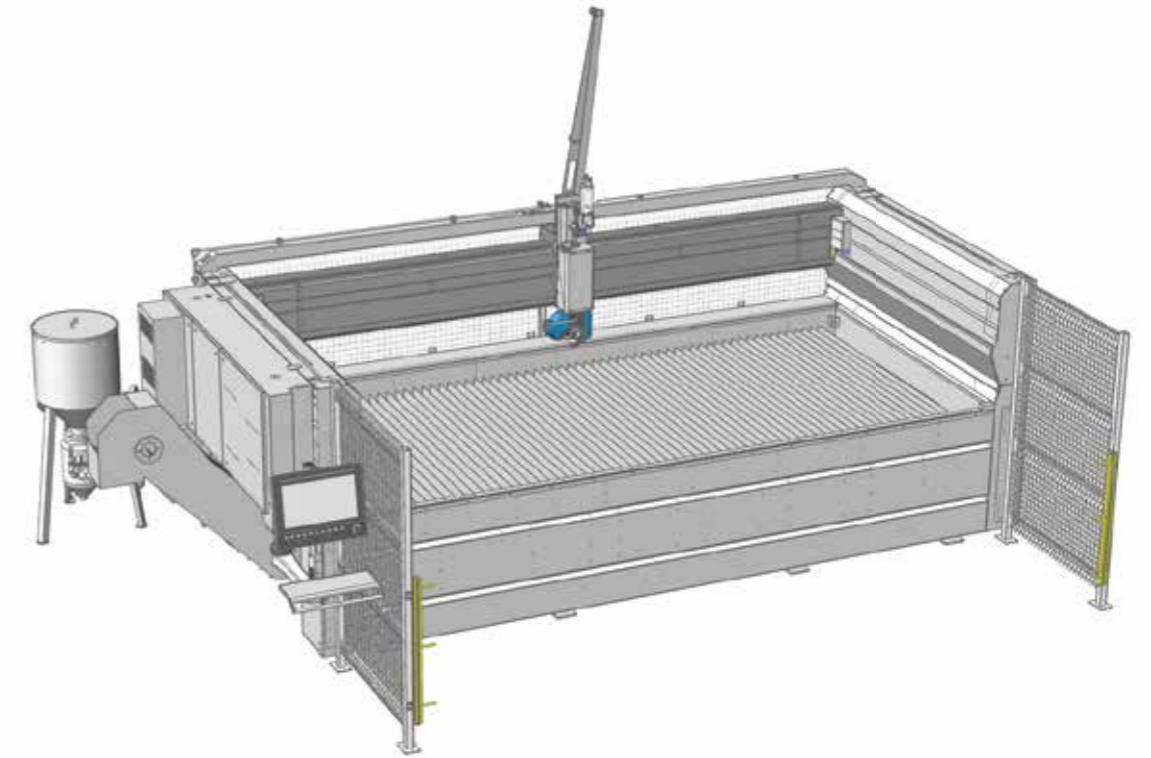

BREMBANA MILESTONE S: ТЕХНИЧЕСКИЕ ДАННЫЕ		
МОДЕЛЬ	1730	2040
ОСЬ X	3000 мм (2 головы) 3300 мм (1 голова)	4000 мм (2 головы) 4250 мм (1 голова)
ОСЬ Y	1700 мм	2000 мм
ОСЬ Z	350 мм (200 мм с 5-осевой головкой)	350 мм (200 мм с 5-осевой головкой)
ОСЬ В	+/- 60°	+/- 60°
РАЗМЕРЫ ПОДДОНА	3700 x 2050 мм	4650 x 2050 мм
РАЗМЕРЫ СО СВЕТОВЫМИ ОГРАЖДЕНИЯМИ	5010 x 3600 мм	5960 x 3900 мм
ПУСТОЙ ВЕС	3600 kg	4000 kg

BREMBANA PROLINE

РАЗМЕРЫ И ТЕХНИЧЕСКИЕ ХАРАКТЕРИСТИКИ



BREMBANA PROLINE: ТЕХНИЧЕСКИЕ ДАННЫЕ

ШАБЛОН	2040
ХОД ОСИ X (1 ГОЛОВКА)	4250 мм
ХОД ОСИ Y	2000 мм
ХОД ОСИ Z (3-ОСЕВАЯ ГОЛОВКА)	300 мм
ХОД ОСИ Z (5-ОСЕВАЯ ГОЛОВКА)	200 мм
ОСЬ C (ТОЛЬКО 5 ОСЕЙ)	бесконечный
ОСЬ B (ТОЛЬКО 5 ОСЕЙ)	+/- 62°
СКОРОСТЬ ПОДАЧИ XY	40000 мм/мин
РАЗМЕРЫ ОПОРНОГО СТОЛА XY	4820 x 2220 мм
ПОЛЕЗНАЯ ГРУЗОПОДЪЕМНОСТЬ	1000 kg/m2
ОБЩИЕ ГАБАРИТЫ LxPxH	7290x 3480 x 3900 мм
МАК ВЕС ПУСТОЙ МАШИНЫ	8000 kg

BREMBANA AQUATEC

РАЗМЕРЫ И ТЕХНИЧЕСКИЕ ХАРАКТЕРИСТИКИ

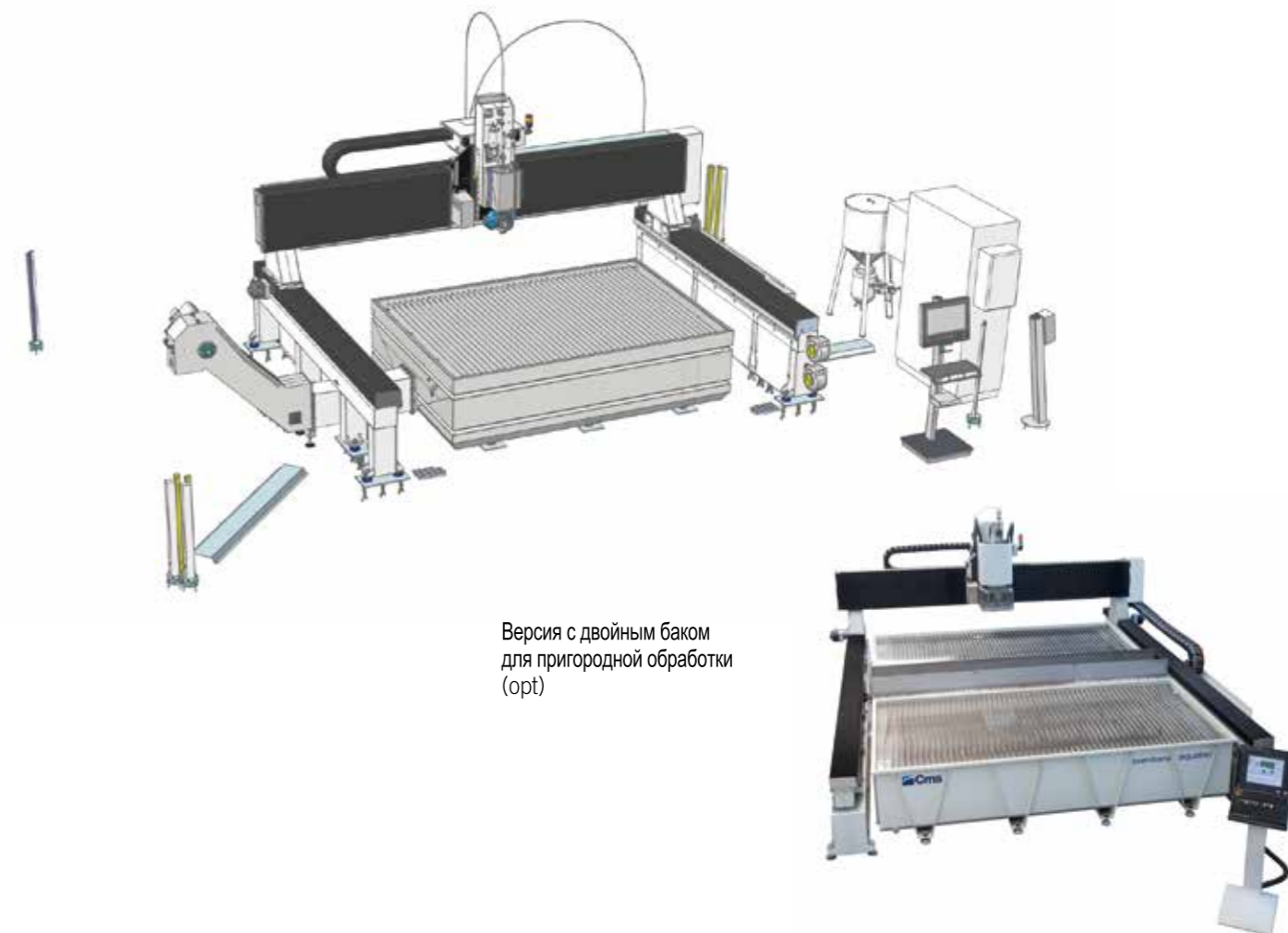

BREMBANA AQUATEC: ТЕХНИЧЕСКИЕ ДАННЫЕ

МОДЕЛЬ*	2040	СТРЕМНИНА	УСКОРЕНИЕ	6040 TWIN	СТРЕМНИНА	УСКОРЕНИЕ
ОСЬ X	4020 мм	54 м/мин	2 м/с2	4000 мм	72 м/мин	2 м/с2
ОСЬ Y	2650 мм	54 м/мин	2 м/с2	6650 мм	72 м/мин	2 м/с2
ОСЬ Z	530 мм	12,6 м/мин	1 м/с2	530 мм	28 м/мин	1 м/с2
ОСЬ B	± 60°	17200 °/мин	1450 °/с2	± 61°	13400 °/мин	850 °/с2
ОСЬ C	± 340°	13400 °/мин	850 °/с2	± 340°	17200 °/мин	1450 °/с2
РАБОЧАЯ ЗОНА	2000 x 4000 мм			передняя часть 4000 x 2000 мм тыловая зона 4000x2000		
ГАБАРИТНЫЕ РАЗМЕРЫ	5886 x 4039 мм без световых барьеров			9800x10300 мм без усилителя давления		

INTENSIFICATORI DI PRESSIONE

ТЕХНИЧЕСКИЕ ДАННЫЕ

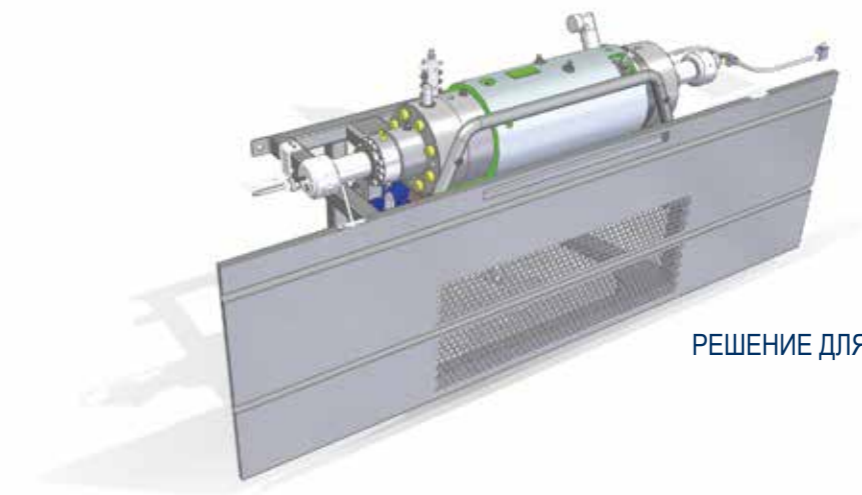

РЕШЕНИЕ ДЛЯ PROLINE

БРЕМБАНА ЖЕТPOWER EVO: ТЕХНИЧЕСКИЕ ДАННЫЕ

МОДЕЛЬ	JETPOWER EVO 40 HP	JETPOWER EVO 60 HP
МОЩНОСТЬ	22,5 kW	45 kW
КОЭФФИЦИЕНТЫ	2	3
МАКС. ДАВЛЕНИЕ ВОДЫ	4150 bar	4150 bar
МАКС. МОЩНОСТЬ ПОТОКА	2,7 L/min	5 L/min
МАКС. ДИАМЕТРЫ ОТВЕРСТИЙ Ø,	0,28 мм	0,40 мм
НАПРЯЖЕНИЕ	400V +/- 5% 50-60 Hz (Требуемые различные напряжения и)	

БРЕМБАНА GREENJET EVO: ТЕХНИЧЕСКИЕ ДАННЫЕ

МОДЕЛЬ	GREENJET 4159	GREENJET 4159 SA
МОЩНОСТЬ	34 kW	34 kW
КОЭФФИЦИЕНТЫ	2	2
МАКС. ДАВЛЕНИЕ ВОДЫ	4139 bar	4139 bar
МАКС. МОЩНОСТЬ ПОТОКА	5 L/min	5 L/min
МАКС. ДИАМЕТРЫ ОТВЕРСТИЙ Ø,	0,4 мм	0,4 мм
НАПРЯЖЕНИЕ	400V +/- 5% 50-60 Hz (Требуемые различные напряжения и)	

CMS соединяет платформу IoT, идеально интегрированную с машинами CMS последнего поколения

CMS Connect может предлагать индивидуальные микросервисы с помощью приложений IoT, поддерживающих повседневную деятельность операторов - повышение доступности и использования машин или систем. Платформа отображает, анализирует и контролирует все данные с подключенных машин. Данные, собранные машинами в реальном времени, становятся полезной информацией и позволяют повысить производительность машины, снизить эксплуатационные расходы и затраты на техническое обслуживание, а также сократить расходы на электроэнергию.



CMS active революционная взаимосвязь с ВАШИМ станком cms

Cms active наш новый интерфейс. Оператор может легко управлять станками в связи с тем, что программы интерфейса CMS Active имеют один и тот же look&feel, те же иконки и тот же подход к взаимосвязи.



Приложения

УМНАЯ МАШИНА: Раздел, предназначенный для непрерывного мониторинга работы станка, с информацией о:

Статус: обзор состояния машины. Предоставленные изображения позволяют проверить доступность оборудования для выявления возможных узких мест в производственном потоке.

Мониторинг: мгновенное отображение в реальном времени работы машины и ее компонентов, текущих программ и возможностей;

Производство: список программ, выполняемых в заданный период времени, с лучшим временем и средним временем выполнения;

Аварийные сигналы: активные и исторические предупреждения.

УМНОЕ ОБСЛУЖИВАНИЕ

В этом разделе представлен первый подход к профилактическому обслуживанию путем отправки уведомлений, когда компоненты машины указывают на потенциально критическое состояние, связанное с достижением определенного износа. Таким образом, можно принять меры и запланировать техническое обслуживание без простоев.

УМНОЕ УПРАВЛЕНИЕ

Раздел предназначен для представления KPI для всех машин, подключенных к платформе. Предоставленные индикаторы позволяют оценить доступность, производительность и

эффективность машины, а также качество продукции.

МАКСИМАЛЬНАЯ БЕЗОПАСНОСТЬ

CMS Connect использует стандартный протокол связи OPC-UA, который гарантирует шифрование данных на уровне интерфейса Edge. CMS Уровни Cloud и DataLake в Connect соответствуют всем современным требованиям кибербезопасности. Данные клиента зашифрованы и аутентифицированы. Обеспечивают полную защиту и конфиденциальной информации.

ПРЕИМУЩЕСТВА

- ✓ Оптимизация производственных показателей
- ✓ Диагностика для поддержки оптимизации гарантии компонентов
- ✓ Повышение производительности и сокращение времени простоя
- ✓ Улучшение контроля качества
- ✓ Снижение затрат на техническое обслуживание

ПРОСТОТА ИСПОЛЬЗОВАНИЯ

Новый интерфейс был специально разработан и оптимизирован для немедленного использования через сенсорный экран. Графика и иконки были пересмотрены в целях гарантии простой и удобной навигации.

ПЕРЕДОВАЯ СИСТЕМА ОРГАНИЗАЦИИ ПРОИЗВОДСТВА

CMS Active позволяет конфигурировать разных пользователей с различными функциями и уровнями ответственности, в зависимости от использования станка (например, оператор, специалист по техобслуживанию, администратор, ...).

Кроме того, можно определить рабочие смены на станке для дальнейшего отслеживания работ, производительности и событий, произошедших за каждую смену.

АБСОЛЮТНОЕ КАЧЕСТВО ГОТОВОЙ ДЕТАЛИ

C CMS Active качество готовой детали никогда не подвергается риску в связи с использованием изношенных инструментов. Новая Tool Life Determination system CMS Active направляет предупредительные сообщения при приближении срока годности инструмента и советует произвести замену при первой возможности.

ОСНАСТКА? НЕТ ПРОБЛЕМ!

CMS Active направляет оператора на этапе оснастки магазина инструментов, также с учетом выполняемых программ.



САМАЯ ПЕРЕДОВАЯ КОМПЕТЕНТНОСТЬ В СФЕРЕ СТАНКОВ И ПРОМЫШЛЕННЫХ КОМПОНЕНТОВ

Мировой лидер в технологиях обработки широкого спектра материалов: дерево, пластик, стекло, камень, металл и композитные материалы. Во всем мире компании Группы являются надежным партнером успешных отраслей, работающих в различных секторах продукции: от мебельной промышленности до строительства, от автомобилестроения до авиакосмической промышленности, от кораблестроения до обработки пластмасс.

Группа SCM координирует, поддерживает и развивает систему превосходства в промышленности, разделенную на 3 крупных высокоспециализированных производственных центра, с 4000 сотрудников и непосредственным присутствием на 5 континентах.

ПРОМЫШЛЕННОЕ ОБОРУДОВАНИЕ

Автономные машины, интегрированные системы и служебные устройства, предназначенные для процесса обработки широкого спектра материалов.



Деревообрабатывающие технологии



Технологии для обработки композитов, углеродного волокна, алюминия, легких сплавов, пластика, стекла, камня и металлах



ПРОМЫШЛЕННЫЕ КОМПОНЕНТЫ

Технологические компоненты для машин и установок Группы, третьих предприятий и для машиностроения.



Электрошпиндели и технологические компоненты



Электрические щиты



Металлоконструкции и механическая обработка



Чугунное литье

ГРУППА SCM ВКРАТЦЕ

+700
миллионов евро
консолидированного
оборота

+4.000
сотрудников
в Италии и за
рубежом

3 основных
производственных
центра

5 континентов
с прямым и широко
распространенным
присутствием

7%
от оборота,
вложенного в
НИОКР

АССОРТИМЕНТ ПРОДУКЦИИ CMS STONE TECHNOLOGY

ДЛЯ ОБРАБОТКИ КАМНЯ

ФРЕЗЕРНЫЕ 5-ОСЕВЫЕ СТАНКИ

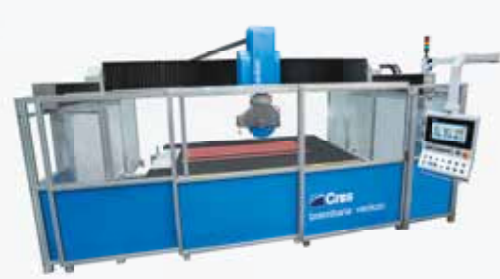

BREMBANA VENKON



BREMBANA KOSMOS



BREMBANA KRATOS



BREMBANA SPRINT



BREMBANA GIXA

КОМБИНИРОВАННЫЕ ФРЕЗЕРНЫЕ 5-И ОСЕВЫЕ СТАНКИ

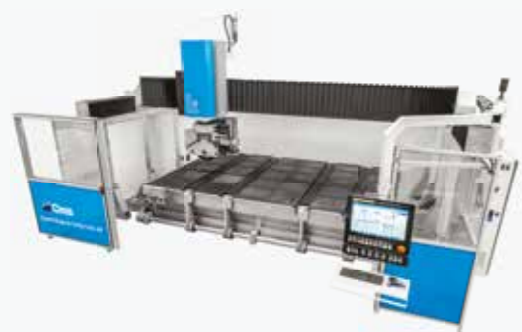

BREMBANA KOSMOS JET



BREMBANA FORMAX JET / SPRINT JET

ОБРАБАТЫВАЮЩИЕ ЦЕНТРЫ



BREMBANA ELECTA



BREMBANA SPEED

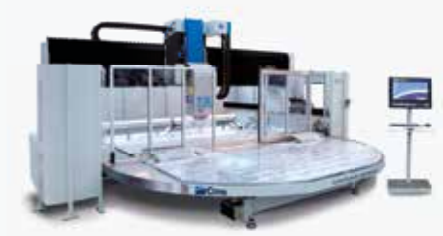

BREMBANA SPEED TR



BREMBANA KARTESIA



BREMBANA MAXIMA



BREMBANA G-REX

СИСТЕМЫ ГИДРОАБРАЗИВНОЙ РЕЗКИ И УСИЛИТЕЛИ ДАВЛЕНИЯ

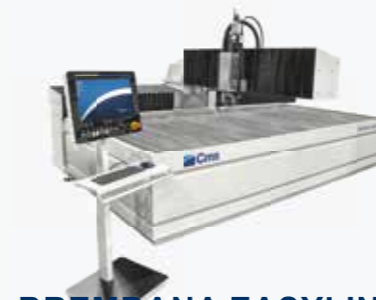

BREMBANA EASYLINE



BREMBANA MILESTONE S



BREMBANA PROLINE



BREMBANA AQUATEC



**BREMBANA
JET POWER EVO**



**BREMBANA
GREENJET EVO**



C.M.S. SPA

via A. Locatelli, 123 - 24019 Zogno (BG) - IT

Tel. +39 0345 64111

info@cms.it

cms.it

a company of **scm**group